

Fig.1

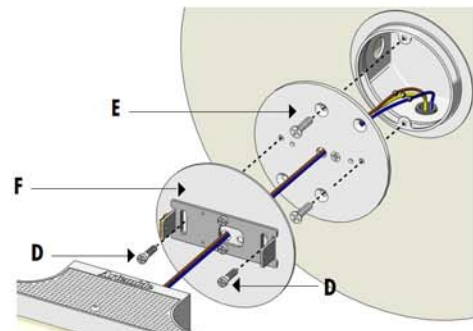

Fig.2

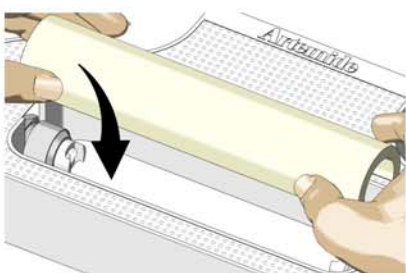
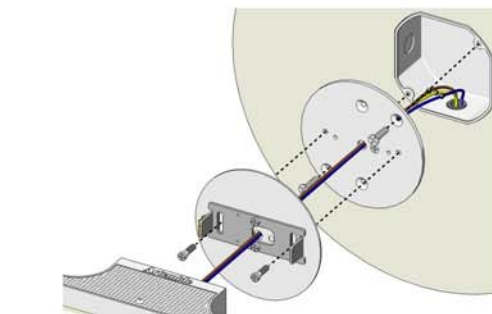

Fig.3

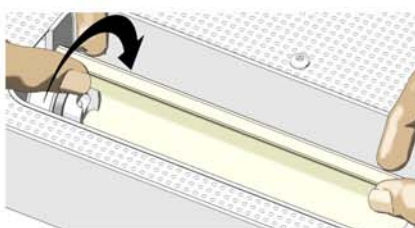

Fig.4

AVIS

Déconnecter la tension de réseau avant toute opération sur l'appareil.

Employer exclusivement les ampoules du type et de la puissance indiquée sur la plaque de l'appareil.

ARTEMIDE S.p.a. non si assume alcuna responsabilità per prodotti modificati senza previa autorizzazione.

INSTALLATION

Desserrer la vis A en utilisant le clé fournie, pour séparer l'écran B du corps de la lampe C. Desserrer les deux vis sans tête D et décrocher la plaque E et le culot F. Positionner le corps de la lampe sur une surface, appuyer la protection en verre plus arrondie sur les douilles (fig.3) et la tourner délicatement de 180° sur son logement (fig.4). Insérer l'ampoule en évitant de la toucher avec les mains nues et accrocher le protection en verre. Faire passer les câbles électriques provenant du corps de la lampe C à travers de la plaque E et de la culot F. Brancher le câble blanc de l'appareil au câble blanc de la boîte à mur et le câble noir de l'appareil au câble noir. Brancher le câble vert aussi au conducteur de terre (fig.2).

Accrocher la plaque E à la boîte à mur. Accrocher le culot F à la plaque E. Accrocher le corps de la lampe C au culot F et serrer le deux vis sans tête D. Remonter l'écran B et serrer la vis A.

NOTE

Prior to any work on the fixture always switch off the mains.

Only use bulbs of the type and wattage indicated on the rating plate.

ARTEMIDE S.p.a. not shoulder any responsibilities should products be modified without prior authorisation.

INSTALLATION

By using the wrench supplied loosen screw A to remove shield B from fitting body C. Loosen the two dowels D and remove plate E and base F. Place the fitting body on a surface, position the more rounded glass on the lamp holders (fig.3) and rotated it by 180° around its seat (fig.4). Insert the bulb by paying attention not to touch it with your bare hands and hook the upper glass. Make the electric cables coming from the fitting body go through plate E and base F.

Make electrical connections by connecting the white wire from the fitting to the white wire from the wall box and the fitting black wire to the black wire. Also connect the green wire to the system ground conductor.

Fasten plate E to the wall box. Fasten base F to plate E.

Position the fitting body C to plate F and tighten two dowels D. Reinstall shield B and tighten screw A.

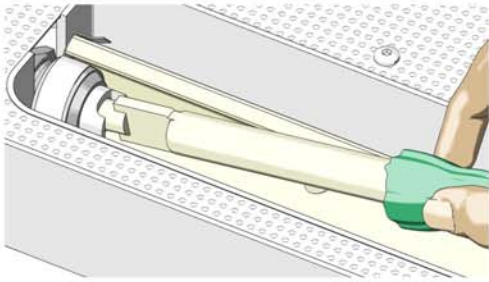

Fig.5

REPLACEMENT AMPOULE (F)

Décrocher la vitre de protection supérieure et remplacer la lampe.

ATTENTION: Il ne faut pas toucher des mains la lampe à halogène. Si cela se produit, la nettoyer avec de l'alcool. Remonter la vitre de protection (Fig.6).

BULB REPLACEMENT (EN)

Remove the upper protection glass and replace the bulb.

ATTENTION: Do not touch the halogen lamp with your hands. Should it happen, clean it with alcohol. Reinstall the protection glass (Fig.6)

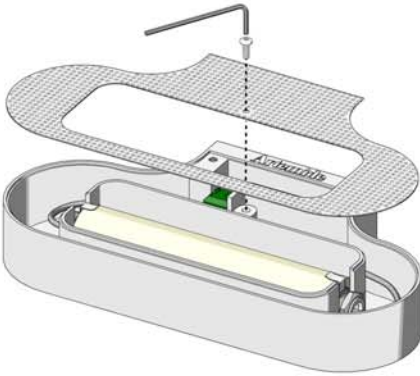

Fig.6

Ampoule: **Max 150W Type T R7s**
 Bulb:



- Remplacer les écrans de protection endommagés en utilisant exclusivement la pièce de rechange ARTEMIDE.
- Replace the damaged protection screens using the ARTEMIDE spare part.

Artemide se réserve d'apporter dans n'importe quel moment toute modification technique et structurelle qu'on trouve nécessaire pour l'amélioration du produit.
 Artemide reserves the right to introduce all the technical and structural changes required for the improvement of the product.

Attention: la sécurité de l'appareil n'est garantie que si les instructions sont convenablement suivies. Il est donc nécessaire de les conserver.
Warning: this equipment is guaranteed only when used as indicated in these instructions. Therefore they should be kept for future reference.

En cas de réclamation, veuillez citer le numéro
 In case of complaint, please quote number

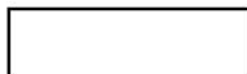

cod. Y503000759 rev. B

Artemide
 via Bergamo, 18
 20010 Pregnana M.se (MI) - ITALIA
 tel. 02935181 ca.
 fax 0293590254 - 93590496
 sito internet: www.artemide.com
 P.I. 00846890150

